

予選リーグ 15分1本

時間	Aコート		審判	Bコート		審判	Cコート		審判	Dコート		審判
① 9:20	リオグランデ 1	vs 2	伊勢YAMATO	グラシオン	アバンティ茨木B 1	vs 0	京都田辺	東和	フォルテ 2	vs 0	西京極	フェゴ
② 9:40	加茂 0	vs 0	グラシオンB	伊勢Y	奈良東和 1	vs 1	エベユ	アバ茨	長岡京B 0	vs 6	フェゴ	西京極
③ 10:00	グラシオンA 5	vs 0	リオグランデ	加茂	ヴィッセル神戸 6	vs 0	京都田辺	エベユ	フォルテ 2	vs 0	アロンザB	長岡京
④ 10:20	デラサル 2	vs 0	グラシオンB	リオグランデ	奈良東和 0	vs 6	AS	田辺	アバンティ茨木A 4	vs 0	フェゴ	フォルテ
⑤ 10:40	グラシオンA 3	vs 0	伊勢YAMATO	デラサル	ヴィッセル神戸 3	vs 2	アバンティ茨木B	AS	西京極 2	vs 3	アロンザB	アバ茨木
⑥ 11:00	加茂 0	vs 0	デラサル	グラシオン	AS 4	vs 0	エベユ	ヴィッセル	アバンティ茨木A 12	vs 0	長岡京B	アロンザ

順位決定戦 15分1本

⑦ 11:25	リオグランデ A3位 1	vs 5	グラシオンB B3位	B1位	京都田辺 C3位 6	vs 5	奈良東和 D3位	D1位	西京極 E3位 2	vs 1	長岡京B F3位	F1位	六条 G3位 3	vs 2	京都大塚 H3位	H1位
⑧ 11:45	伊勢YAMATO A2位 2	vs 1	加茂 B2位	A7負	アバンティ茨木 C2位 3	vs 0	エベユ D2位	B7負	アロンザB E2位 0	vs 5	フェゴ F2位	C7負	ポヘミア G2位 0	vs 3	アロンザA H2位	D7負
⑨ 12:05	グラシオンA A1位 1	vs 5	デラサル B1位	A8負	ヴィッセル神戸 C1位 4	vs 3	AS D1位	B8負	フォルテ E1位 1	vs 2	アバンティ茨木A F1位	C8負	長岡京A G1位 1	vs 3	デラサル大阪 H1位	D8負

決勝トーナメント 10分ハーフ(10分-4分-10分)

⑩ 12:30	グラシオンB AB5位 2	vs 1	京都田辺 CD5位	A9負	西京極 EF5位 4	vs 3	六条 GH5位	B9負	リオグランデ AB6位 2	vs 3	奈良東和 CD6位	C9負	長岡京B EF6位 3	vs 2	京都大塚 GH6位	D9負
⑪ 1:00	伊勢YAMATO AB3位 0	vs 2	アバンティ茨木B CD3位	A10負	フェゴ EF3位 0	vs 3	アロンザA GH3位	B10負	加茂 AB4位 2	vs 0	エベユ CD4位	C10負	アロンザB EF4位 2	vs 3	ポヘミア大阪 GH4位	D10負
⑫ 1:30	デラサル AB1位 0	vs 3	ヴィッセル神戸 CD1位	A11負	アバンティ茨木A EF1位 4	vs 1	ディアブロッサ大阪 GH1位	B11負	グラシオンA AB2位 1	vs 3	ASストポール CD2位	C11負	フォルテ EF2位	vs	長岡京A GH2位	D11負
⑬ 2:00	グラシオンB - 西京極		5位トーナメント決勝		京都田辺 2 - 3 六条		5位トーナメント3位決定戦		奈良東和 - 長岡京B		アロンザB - 京都大塚		6位トーナメント3位決定戦		D12負	
⑭ 2:30	アバンティ茨木B - アロンザA		3位トーナメント決勝		伊勢YAMATO - フェゴ		3位トーナメント3位決定戦		加茂 - ポヘミア大阪		エベユ - アロンザB		4位トーナメント3位決定戦		D13負	
⑮ 3:00	ヴィッセル神戸 - アバンティ茨木A		優勝決定戦		デラサル - ディアブロッサ大阪		3位決定戦		ASストポール -		グラシオンA -		2位トーナメント3位決定戦		D14負	
⑯ 3:30	TRM可能		相互		TRM可能		相互		TRM可能		相互		TRM可能		相互	

GRASIONカップサッカーフェスタ U-9

Aブロック

伊勢YAMATO	伊勢YAMATO	リオグランデ	グランシオンA	勝点	順位
	三重	2 ① 1	0 ⑤ 3	3	2
リオグランデ	1 - 2	奈良	0 ③ 5	0	3
グランシオンA	3 - 0	5 - 0	大阪	6	1

Bブロック

加茂	加茂	グランシオンB	テラサル	勝点	順位
	京都	0 ② 0	0 ⑥ 0	2	2
グランシオンB	0 - 0	大阪	0 ④ 2	1	3
テラサル	0 - 0	2 - 0	愛知	4	1

Cブロック

アバンティ茨木B	アバンティ茨木B	京都田辺	ヴァッセル神戸	勝点	順位
	大阪	1 ① 0	2 ⑤ 3	3	2
京都田辺	0 - 1	京都	0 ③ 6	0	3
ヴァッセル神戸	3 - 2	6 - 0	兵庫	6	1

Dブロック

エイユ	エイユ	奈良東和	ASツットボール	勝点	順位
	兵庫	1 ② 1	0 ⑥ 4	1	2
奈良東和	1 - 1	奈良	0 ④ 6	1	3
ASツットボール	4 - 0	6 - 0	大阪	6	1

Eブロック

西京極	西京極	フォルテ	アロンザB	勝点	順位
	京都	0 ① 2	2 ⑤ 3	0	3
フォルテ	2 - 0	大阪	2 ③ 0	6	1
アロンザB	3 - 2	0 - 2	愛知	3	2

Fブロック

長岡京B	長岡京B	フエイ	アバンティ茨木A	勝点	順位
	京都	0 ② 6	0 ⑥ 12	0	3
フエイ	6 - 0	兵庫	0 ④ 4	3	2
アバンティ茨木A	12 - 0	4 - 0	大阪	6	1

Gブロック

ホヘミア大阪	ホヘミア大阪	六条	長岡京A	勝点	順位
	大阪	3 ① 0	0 ⑤ 1	3	2
六条	0 - 3	奈良	0 ③ 5	0	3
長岡京A	1 - 0	5 - 0	京都	6	1

Hブロック

ティアプロツサ大阪	ティアプロツサ大阪	京都大塚	アロンザA	勝点	順位
	大阪	3 ② 1	1 ⑥ 0	6	1
京都大塚	1 - 3	京都	0 ④ 3	0	3
アロンザA	0 - 1	3 - 0	愛知	3	2

★1位から6位を決定

GHブロック

ABブロック

CDブロック

EFブロック

★1位から6位を決定

★1位から6位を決定

GRASIONカップサッカーフェスタ U-9

決勝トーナメントへ

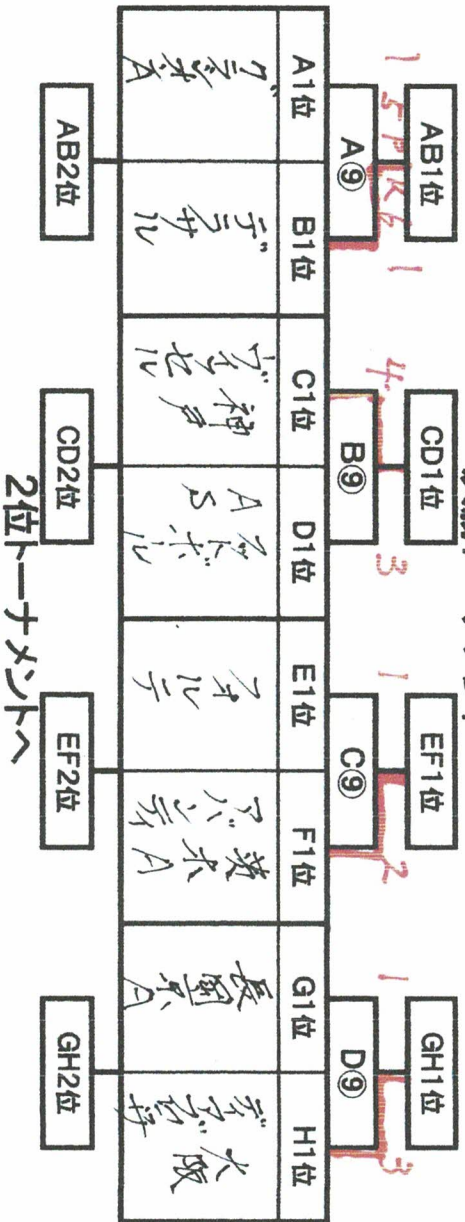

2位トーナメントへ

3位トーナメントへ

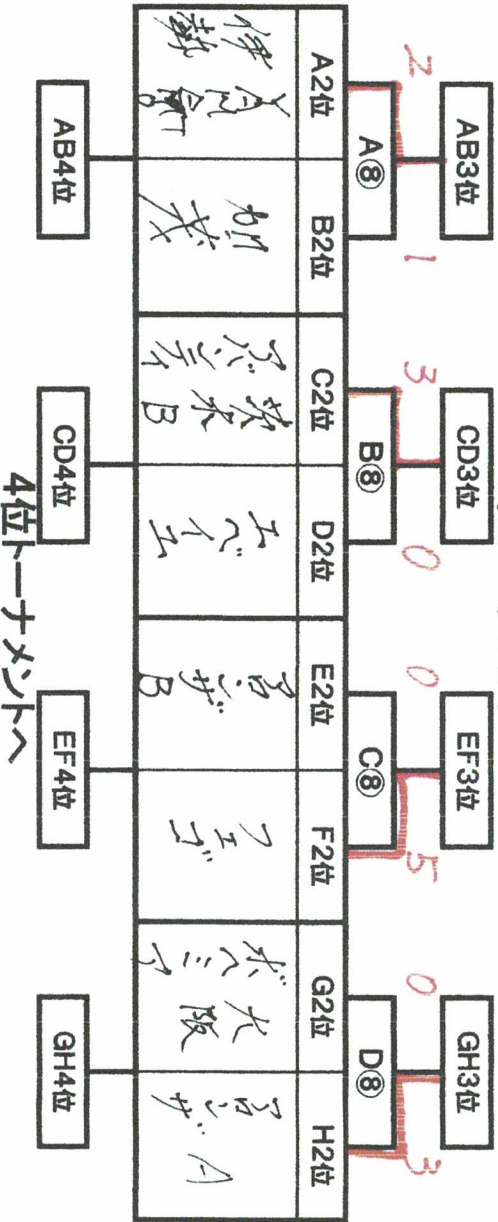

4位トーナメントへ

5位トーナメントへ

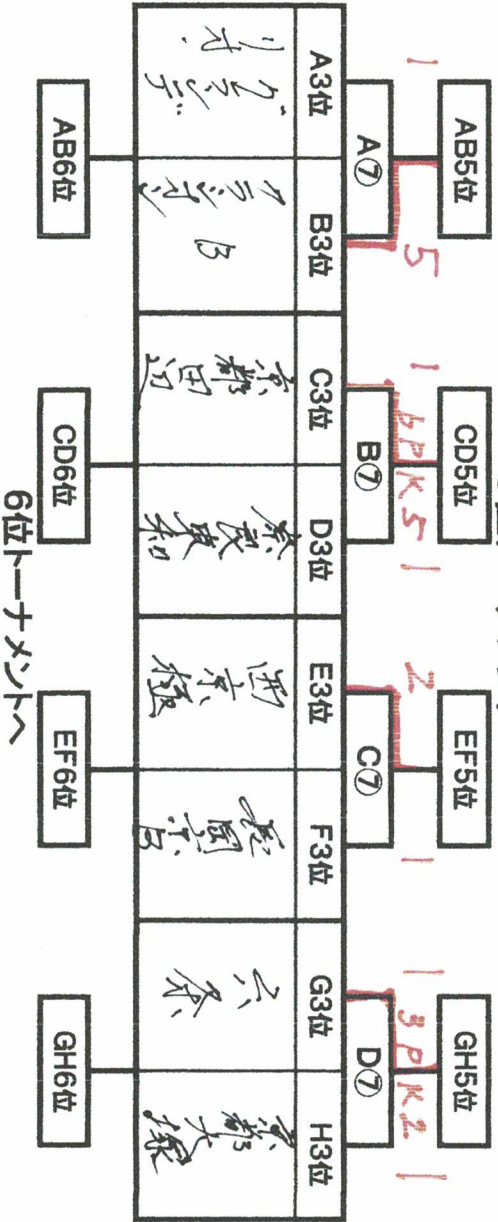

6位トーナメントへ

決勝トーナメント

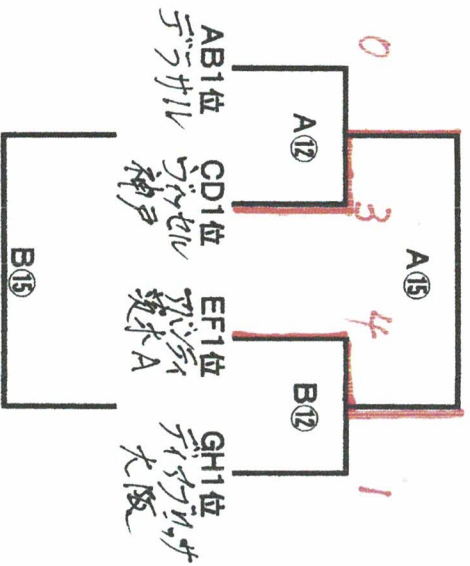

2位トーナメント

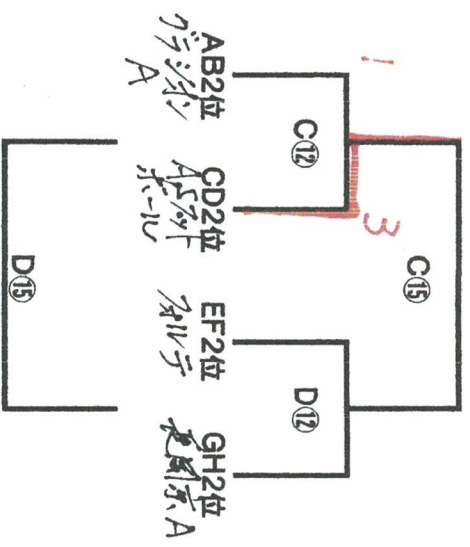

3位トーナメント

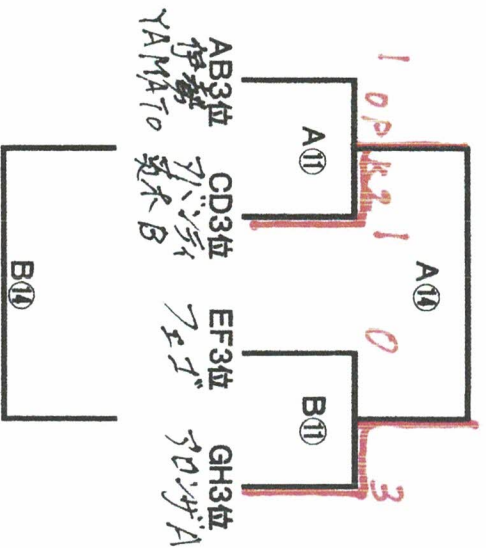

4位トーナメント

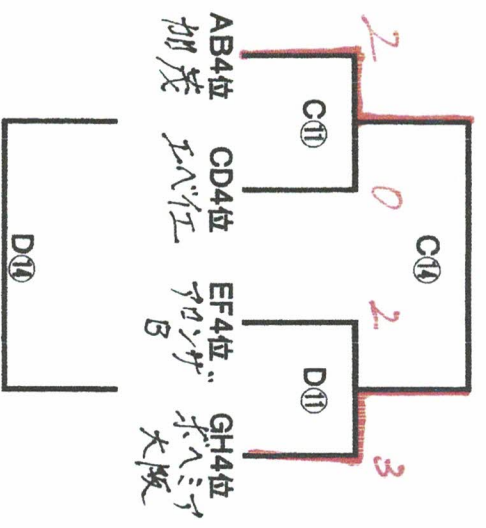

5位トーナメント

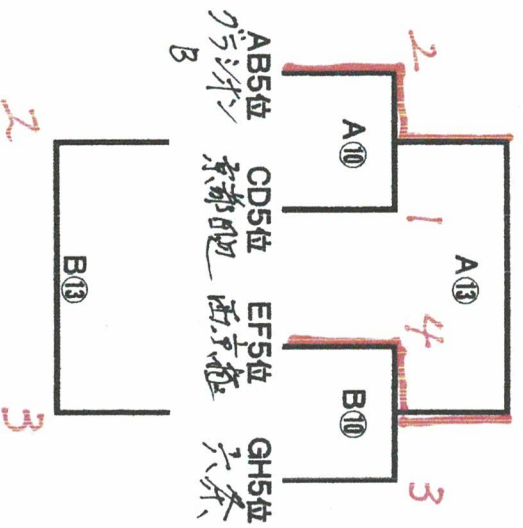

6位トーナメント

